

## Bas de ligne "BALAIS ROUGES"

(Pêche du bord - Bateau - Surf-casting)

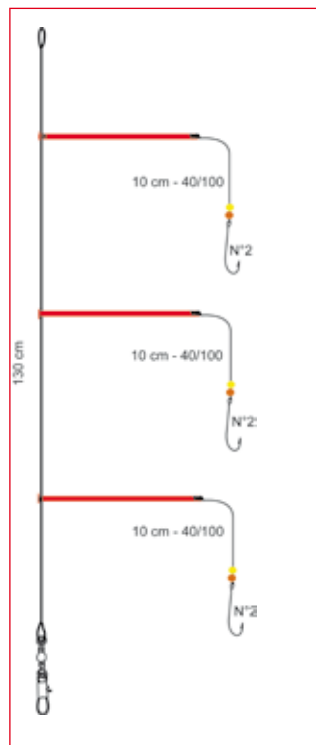
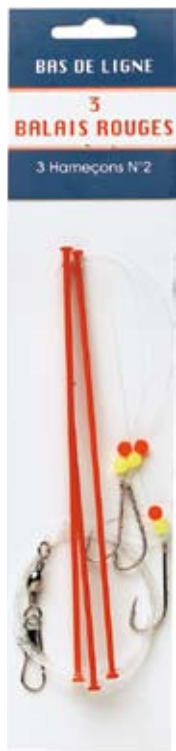

2 hameçons - N°6 - 35/100 - 130 cm  
N°2 - 40/100  
3 hameçons - N°6 - 35/100 - 130 cm  
N°2 - 40/100

## Bas de ligne "TRAINARD BALAIS ROUGES"

(Pêche du bord - Bateau - Surf-casting)

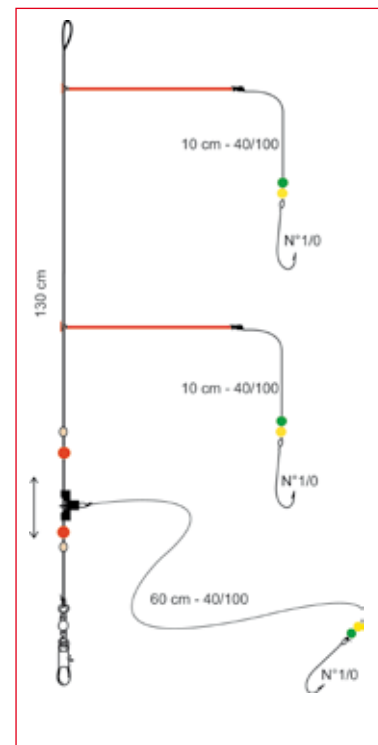

2 hameçons - N°1/0 - 40/100 - 130 cm  
3 hameçons - N°1/0 - 40/100 - 130 cm

## "BALAIS ROUGES"

	Référence
Bas de ligne 2 Ham. N° 2	BR22
N° 6	BR26
3 Ham. N° 2	BR32
N° 6	BR36

## "TRAINARD BALAIS"

	Référence
Bas de ligne 2 Ham. 1/0	BRT2
3 Ham. 1/0	BRT3

## "METAL' CLIP"

	Référence
Bas de ligne 2 Ham. N° 2	BC22
Bas de ligne 2 Ham. N° 4	BC24
N° 6	BC26
3 Ham. N° 2	BC32
3 Ham. N° 4	BC34
N° 6	BC36

## "ROTO PRO'LINE"

	Référence
(livré par 10) Bas de ligne 3 x12 cm	BDR312

## Bas de ligne "MÉTAL CLIP"

(Pêche du bord - Bateau - Surf-casting)

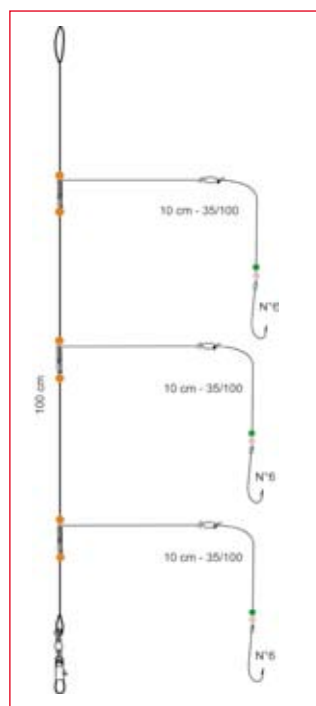

2 hameçons - N°6 - 35/100 - 100 cm  
N°4 - 40/100  
N°2 - 40/100  
3 hameçons - N°6 - 35/100 - 100 cm  
N°4 - 40/100  
N°2 - 40/100

## Bas de ligne "ROTO PRO' LINE"

NEW  
2010

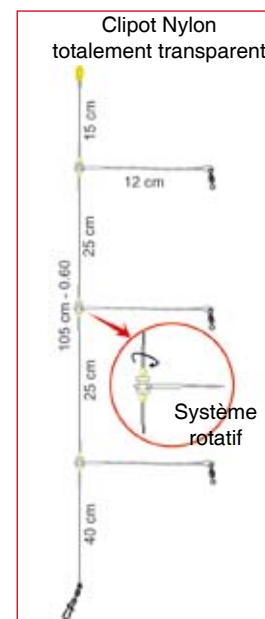

3 clipots de 12 cm - 60/100 - 105 cm

## BAS de LIGNE "SURF"

	Référence
(renforcé) 1 Emerillon 45/100	BL1
2 Emerillons 40/100	BL2
3 Emerillons 50/100	BL3

## "PRO" SURF CASTING

	Référence
Bas de ligne 2 Ham. N° 4	B124
3 Ham. N° 4	B134

## JAPONAIS ACIER

	Référence
Acier 2 CLIPOTS - 12 cm	BJ212
3 CLIPOTS - 12 cm	BJ312
15 cm	BJ315
4 CLIPOTS - 15 cm	BJ415

## JAPONAIS NYLON

	Référence
Nylon 2 CLIPOTS - 12 cm	JN212
3 CLIPOTS - 12 cm	JN312

## Bas de ligne "SURF"

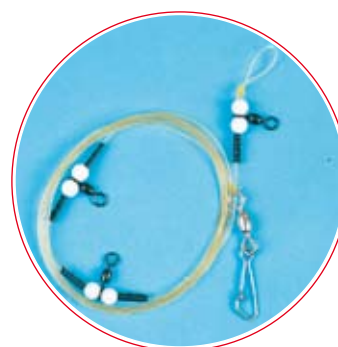

1 émerillon - 45/100 - 80 cm  
2 émerillons - 40/100 - 120 cm  
3 émerillons - 50/100 - 190 cm

Les émerillons sont montés sur un système de perles assurant une parfaite rotation.

## Bas de ligne "PRO SURF"

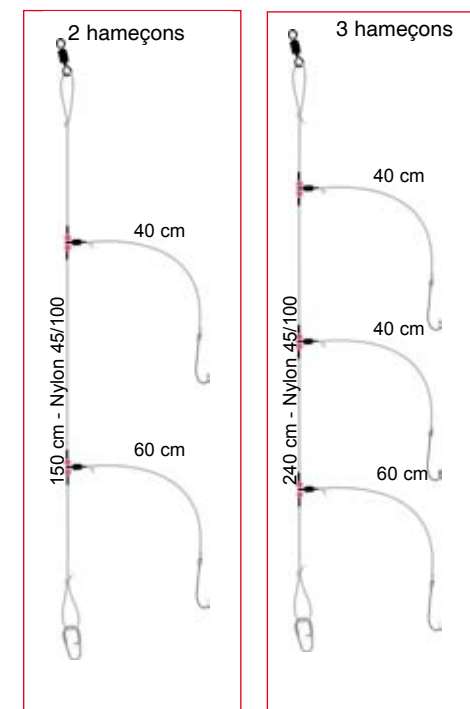

2 ham. N°4 - 45/100 - 150 cm  
3 ham. N°4 - 45/100 - 240 cm

Les émerillons sont montés sur un système de perles assurant une parfaite rotation.

## Bas de ligne "JAPONAIS ACIER"

(Fil d'acier)

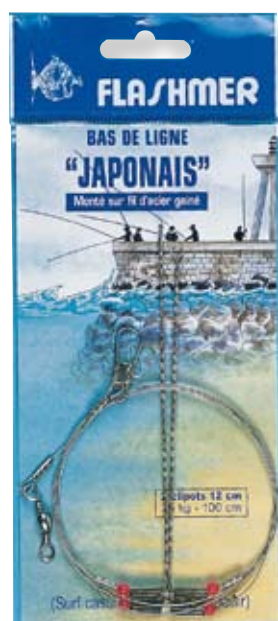

100 cm - 2 x 12 cm  
3 x 12 cm  
3 x 15 cm

120 cm - 4 x 15 cm

## Bas de ligne "JAPONAIS NYLON"

(Fil Nylon)



2 x 12 cm - 50/100 - 80 cm  
3 x 12 cm - 60/100 - 100 cm

## Bas de ligne "SPECIAL MER"

(Pêche du bord, bateau et surf-casting)

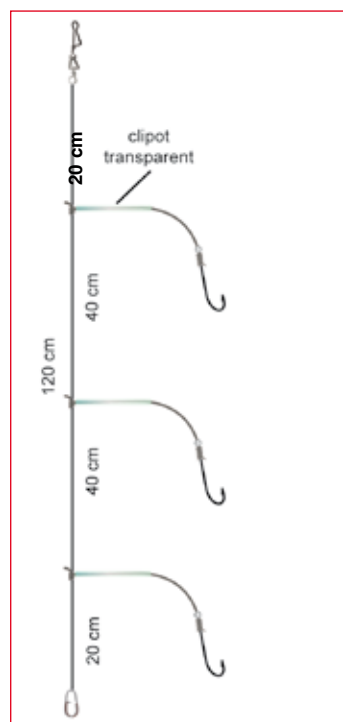

"SPECIAL MER"  
3 ham. N°6 - 28/100  
N°4 - 30/100  
N°2 - 35/100  
1/0 - 40/100

"PETITS POISSONS"  
3 ham. ligaturés N° 8 - 25/100 - 120 cm  
N°10 - 22/100  
N°12 - 22/100

## Bas de ligne "IMPACT"

(Pêche du bord, Bateau et Surf-casting)

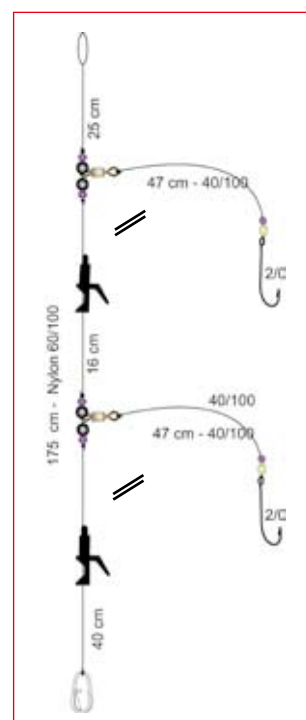

1 ham. N° 2/0 - 60/100 - 135 cm  
2 ham. N° 2/0 - 60/100 - 175 cm

## "SPECIAL MER"

	Référence
Bas ligne "SPECIAL MER" 3 Ham. N° 6	BHSM6
4	BHSM4
2	BHSM2
1/0	BHSM10
Bas ligne "PETITS POISS" 3 Ham. N° 8	BHPP8
10	BHPP11
12	BHPP12

## "IMPACT"

	Référence
Bas de ligne 1 Ham. 2/0	BHI1
2 Ham. 2/0	BHI2

## "TRAINARD"

	Référence
Bas de ligne 3 Ham. N°2 + 1/0	BHT210
N°4 + N°2	BHT42

## "POISSONS PLATS"

	Référence
(poch. de 2) bas de ligne 2 Ham. N° 2	BP22
3 Ham. N° 2	BP32

## Bas de ligne "TRAINARD"

(Pêche du bord, Bateau et Surf-casting)

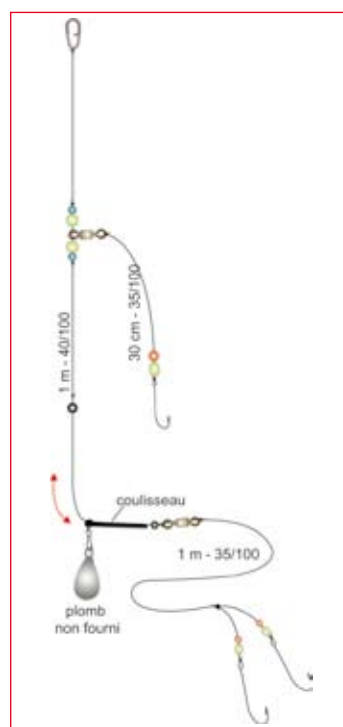

3 ham. N° 2 et 1/0 - 40/100 - 100 cm  
N° 4 et N°2 - 40/100 - 110 cm

## Bas de ligne "POISSONS PLATS"

(Pêche à soutenir - surfcasting)

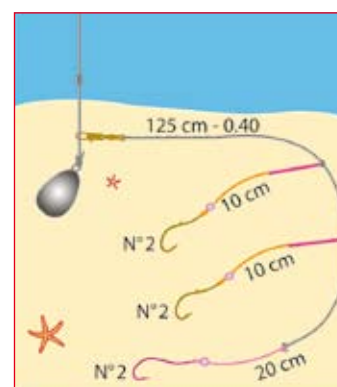

2 ham. fluo N°2 - 40/100 - 115 cm  
3 ham. fluo N°2 - 40/100 - 145 cm



© Photo Hervé PETIBON



## LIGNE "COULISSANT"

	Référence
N° 6 + N°10	BHC611
N° 4 + N° 8	BHC48

## LIGNE "REVERSIBLE"

	Référence
Bas de ligne 3 Ham. N°12	BHR12
10	BHR11
4	BHR4
2	BHR2

## BAS de LIGNE NYLON

	Référence
3 ham N°10	BN11
8	BN8
6	BN6
4	BN4
2	BN2
1/0	BN10
3/0	BN30

## "FLUOR CARBONE"

	Référence
Bas de ligne 3 Ham. montés N° 4	BHFC4
6	BHFC6
Bas de ligne 3 Ham. ligaturés N° 8	BHFC8
N°10	BHFC11

## Bas de ligne "COULISSANT"

NEW 2010

Empiles en fluorocarbone

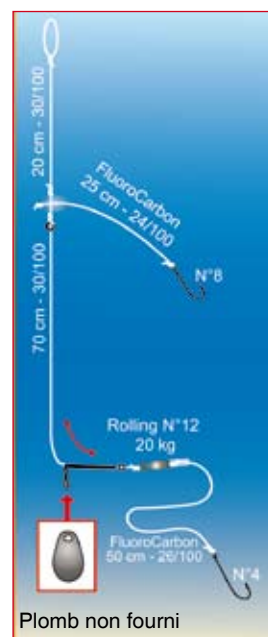

Corps	Empile	Terminal
Nylon	Fluorocarbone	Fluorocarbone
30/100	N°10 - 22/100	N°6 - 24/100
30/100	N°8 - 24/100	N°4 - 26/100

## Bas de ligne "RÉVERSIBLE"

NEW 2010

Empiles en fluorocarbone



Retourner le bas de ligne si les fonds sont encombrés

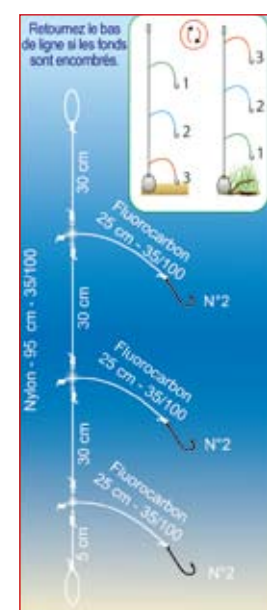

3 ham N°12 - 22/100 - 95 cm  
N°10 - 25/100  
N°4 - 30/100  
N°2 - 35/100

## Bas de ligne "NYLON"

(3 hameçons - 110 cm)

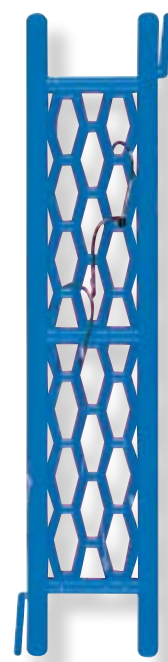

N°10 - 25/100  
8 - 30/100  
6 - 35/100  
4 - 40/100  
2 - 45/100  
1/0 - 50/100  
3/0 - 60/100

## Bas de ligne "FLUOR CARBONE"

(Pêche du bord, Bateau et Surf-casting)



Hameçons N°8 - 10 ligaturés sur le bas de ligne

Hameçons N°4 - 6 montés sur boucle



plomb non fourni

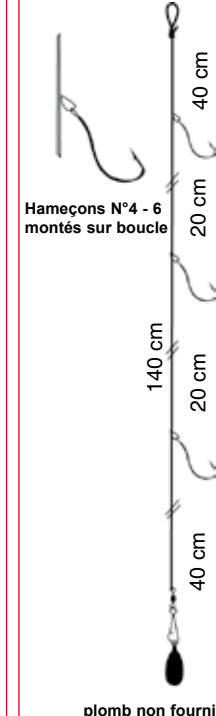

plomb non fourni

3 ham. montés N° 4 - 30/100 - 140 cm  
N° 6 - 25/100  
3 ham. ligaturés N° 8 - 20/100 - 110 cm  
N°10- 18/100

**FLASHMER**

177 rue Jeanne Jugan  
50407 Granville cedex

tel 02 33 50 27 92  
fax : 02 33 50 84 28  
commande@flashmer.com

Montés avec T-swivel pour une rotation parfaite

Facile à utiliser avec une agrafe à plomb

Bas de ligne	2 Ham. N°1/0	3 Ham. N° 4	2 Ham. N° 4	2 Ham. N° 1	2 Ham. N°2/0	2 Ham. N° 4	1 Ham. N° 2	3 Ham. N° 6	Référence
									DL5
									DL6
									DL8
									DL9
									DL10
									DL11
									DL14
									DL20

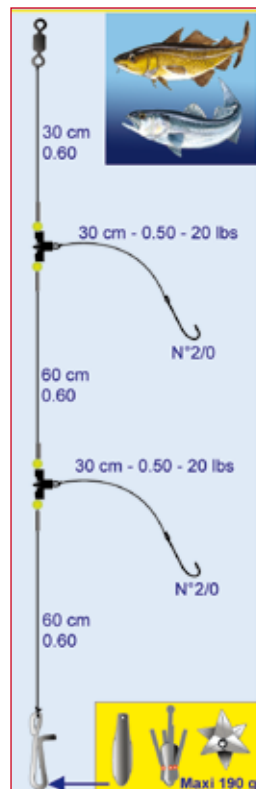

DL10 - Gros poissons

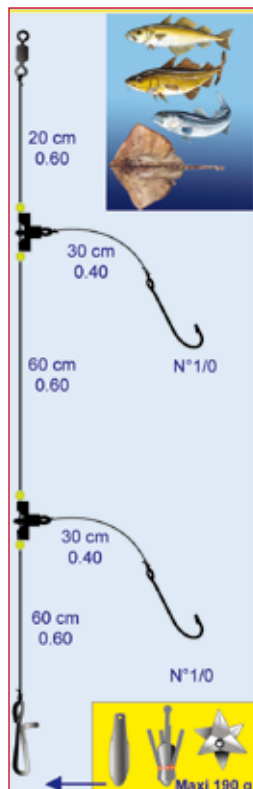

DL5 - Gros poissons

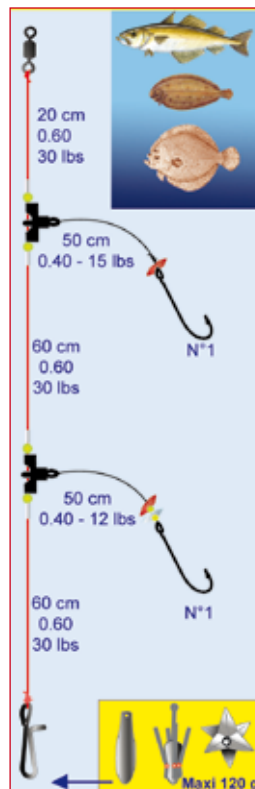

DL9 - Tout venant

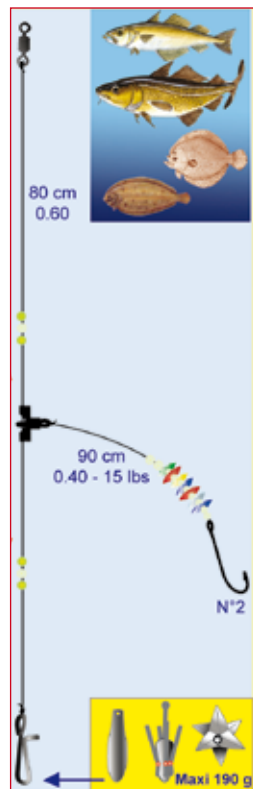

DL14 - Trainard coulissant

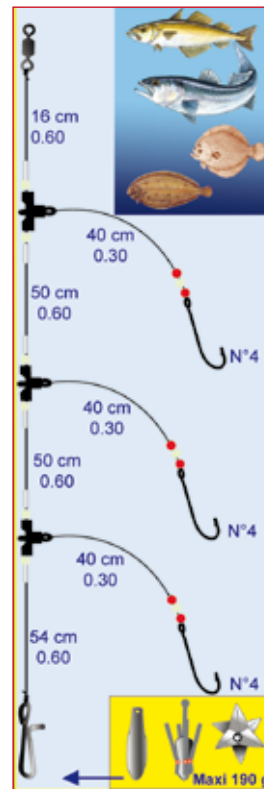

DL6 - Tout venant

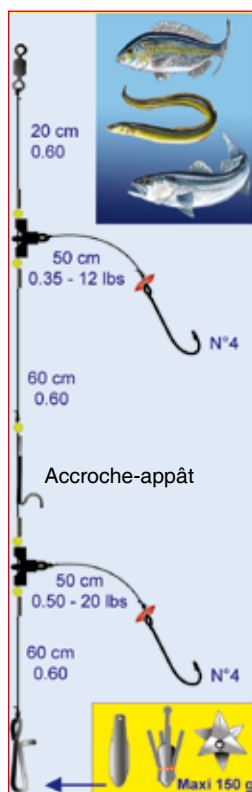

DL11 - Petits poissons  
Longue distance

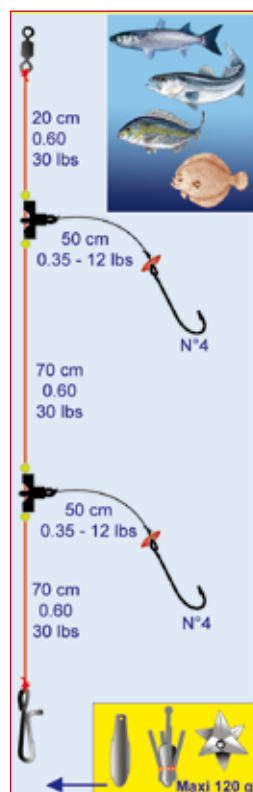

DL8 - Petits poissons

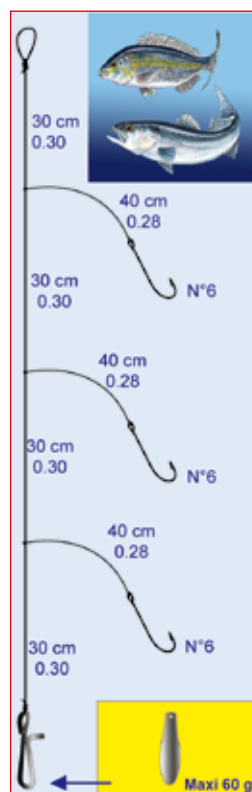

DL20 - Palangrotte

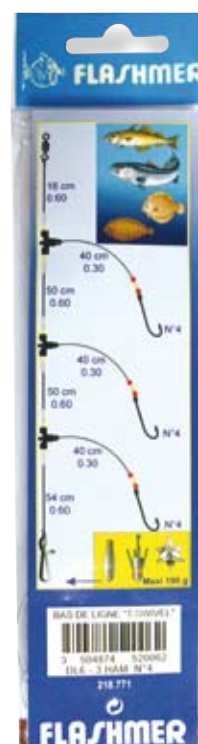

Livrés avec plioir mousse

## "PLASTI'BOOM"

blister de 2

PLASTI'BOOM

Référence  
CIDN

## CLIPOT TRIANGULAIRE

(pochette de 5)

12 cm
14 cm
16 cm
18 cm
20 cm
25 cm
30 cm

Référence  
CT12  
CT14  
CT16  
CT18  
CT20  
CT25  
CT30

## CLIPOT "ROTOCLIPS"

(pochette de 3) Rotoclips 10 cm

Référence  
CR10

## CLIPOT "CONNECTOR"

(pochette de 3) Connector 5 cm

Référence  
CC6

## COULISSEAUX "PLASTI' BOOM"



(Blister de 2)

## "CLIPOT TRIANGULAIRE"



Pochette de 5 clipots

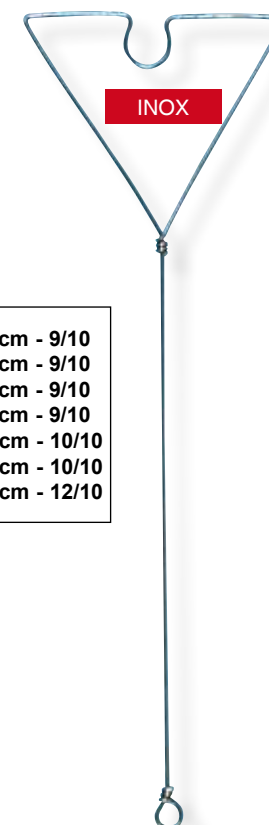

INOX

12 cm - 9/10
14 cm - 9/10
16 cm - 9/10
18 cm - 9/10
20 cm - 10/10
25 cm - 10/10
30 cm - 12/10

## DELTA CLIPOTS "ROTOCLIPS"®



(Pochette de 3)

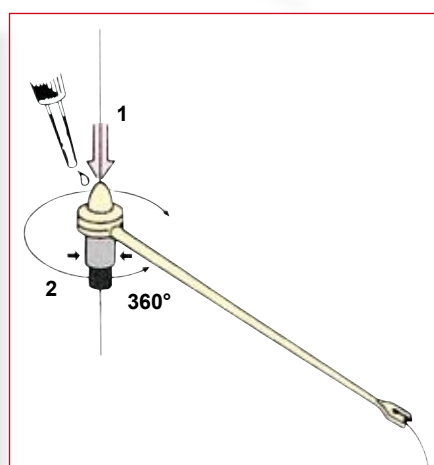

Montage :  
1 - Enfiler le fil Nylon  
2 - Fixer l'axe du clipot avec de la colle Spéciale Pêche "FLASHMER"  
3 - Fixer l'avçon à l'extrémité du clipot

## CLIPOTS "CONNECTOR"®

Grandeur réelle (longueur 5 cm)

TAILLE REELLE



Clipot monté sur ressort  
Système anti-vrillage incorporé



Pochette de 3

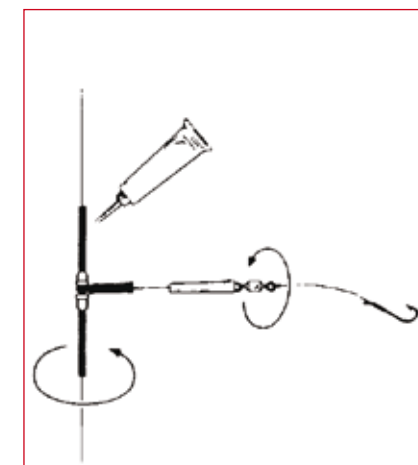

Montage :  
1 - Enfiler le fil Nylon  
2 - Fixer l'axe du clipot avec de la colle Spéciale Pêche